



GLADIO

O G R O D Z E N I A



katalog i cennik 2022

**# ogrodzenia # mury # płoty # murki # altany # grille
gładkie # strukturalne # nowoczesne # betonowe
pustaki # słupki # daszki # stopnie schodowe # ławki
architektura ogrodowa # meble ogrodowe # donice**

25

25-letnie
DOŚWIADCZENIE
na rynku krajowym
i zagranicznym

GLADIO # O G R O D Z E N I A jest częścią POSIADALO Sp. z o.o. Sp.k. Oprócz kostki brukowej i ogrodzeń wytwarzamy przeciwwagi w technologii ECOHEAVY+ przeznaczone dla przemysłu AGD oraz dla producentów dźwigów osobowych i towarowych. Pod marką BE&TON oferujemy beton architektoniczny do wnętrz i płyty GRC przeznaczone na elewacje budynków. Dzięki możliwości łączenia i obróbki elementów stalowych, marka LIGHT FRAME realizuje indywidualne potrzeby klientów zewnętrznych z dziedziny lekkich konstrukcji stalowych.



4 ZAKŁADY
produkcyjne w kraju
i za granicą



SOLIDNY PARTNER
POSIADALO - właściciel marek
GLADIO, ECOHEAVY,
LIGHT FRAME I BE&TON



nasze marki:

 **GLADIO**
KOSTKA BRUKOWA

 **GLADIO**
OGRODZENIA

 **ECOHEAVY+**
about counterweights we know everything

 **LIGHT FRAME**
LEKKE KONSTRUKCJE STALOWE

 **BE&TON**
BETON ARCHITEKTONICZNY



#OGRODZENIA

Pełna lista dystrybutorów
dostępna jest na stronie www.gladio.pl
Jesteśmy do Państwa dyspozycji
od poniedziałku do piątku
w godzinach 8.00. - 16.00.

infolinia: + 48 501 105 504
info@gladio.pl www.gladio.pl



SPIS TREŚCI

TECHNOLOGIE I CECHY PRODUKTÓW 4

PORADNIK TECHNICZNY 5

ogrodzenia gładkie

MODERN 60/25/19 6-7

MODERN 90/20/19 8-9

MODERN 60/40/19 10-11

ogrodzenia STRUKTURAL

MODERN 60/25/19 STRUKTURAL 12-13

MODERN 90/20/19 STRUKTURAL 14-15

MODERN 60/40/19 STRUKTURAL 16-17

INSPIRACJE 18-21

OGÓLNE WARUNKI SPRZEDAŻY
I UDZIELENIA GWARANCJI 22-24

KOLORYSTYKA

JEDNOLITE

MELANŻ

OGRODZENIA GŁADKIE

BIAŁY

GRAFIT

OGRODZENIA STRUKTURAL

PIASKOWY

NERO



*Rzeczywiste kolory mogą różnić się od tych zamieszczonych w katalogu
i nie stanowią wzorca kolorystycznego.

TECHNOLOGIE I CECHY PRODUKTÓW

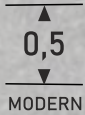

SZEROKOŚĆ FUG MIĘDZY PUSTAKAMI 0,5 CM

Parametr techniczny, który informuje o szerokości dystansów między pustakami tzw. fug. Należy brać go pod uwagę w przypadku wyliczeń dotyczących wysokości ogrodzenia.

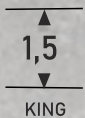

SZEROKOŚĆ FUG MIĘDZY PUSTAKAMI 1,5 CM

Parametr techniczny, który informuje o szerokości dystansów między pustakami tzw. fug. Należy brać go pod uwagę w przypadku wyliczeń dotyczących wysokości ogrodzenia.



FAST-DRY

Technologia produkcji GLADIO pozwalająca na szybkie wiązanie i dojrzewanie betonu. Dzięki temu jesteśmy w stanie zoptymalizować proces produkcji i skrócić czas oczekiwania na zamówienie.



COLORACTIVE+

Technologia gwarantuje zabezpieczenie hydrofobowe oraz kolorystyczne, dzięki zastosowaniu specjalistycznych domieszek chemicznych w całej masie betonowej. Pustaki oraz daszki charakteryzują się zmniejszoną nasiąkliwością, wyrazistą kolorystyką i zmniejszoną podatnością na promieniowanie UV.



BEST+

Standard doskonalący produkcję ogrodzeń GLADIO, który gwarantuje użycie w całej masie betonowej najwyższej jakości surowców: kruszyw, piasku, cementu, wypełniaczy oraz domieszek. Surowce te podlegają starannemu wymieszaniu w jednolitą masę betonową, by uzyskać elementy trwałe i odporne na pęknięcia.



KONFEKJONOWANIE NA SZTUKI

Towar jest dostępny na sztuki. Nasi pracownicy indywidualnie konfekcjonują go pod zamówienie klienta.



STRUKTURAL

Technologia produkcji pustaków ogrodzeniowych z wykorzystaniem najwyższej jakości surowców, które zapewniają charakterystyczną ziarnisto-porowatą strukturę. Charakteryzują się wysokimi walorami estetycznymi, głębokim kolorem oraz wysoką trwałością.

PODCZAS MONTAŻU OGRODZEŃ GLADIO

ZASTOSUJ SIĘ DO WYTYCZNYCH*

Ogrodzenie powinno być budowane zgodnie z zasadami sztuki budowlanej oraz przepisami Ustawy Prawo Budowlane.

1. Budowę ogrodzenia rozpocznij od wykonania łąwy fundamentu pod ogrodzenie na głębokość poniżej strefy przemarzania gruntu (90cm-150cm), biorąc pod uwagę rozmieszczenie słupków. Wykonaj zbrojenie poziome łąwy fundamentowej i pionowe zbrojenie pod rozmieszczone słupki. W celu uniknięcia przemieszczania się prętów podczas zalewania betonem, zbrojenie poziome i pionowe możesz ze sobą zwi zać. Przygotowany zbrojony wykop zalej plastycznym betonem klasy C20/25. Na łąwę fundamentow  rozł ż foli  izolacji poziomej, kt ra zabezpieczy ogrodzenie przed przesi kaniem wilgoci z gruntu, tym samym znacznie ograniczysz potencjalne pojawianie si  wykwit w wapiennych.

2. Montuj elementy betonowe za pomoc  mrozoodpornego kleju montazowego. Dodatkowo zamontuj zawiasy do furtek i bram, a tak e mocowania do prz se .

3. Ogrodzenie w kolorach melan  układj, stosuj c mieszanie element w z trzech palet. Uzyskasz w wczas niepowtarzalny efekt wizualny melan u.

4. Wymurowane elementy ogrodzeniowe zalej wodoszczeln  mieszank  betonow . Pami taj, aby przed zamontowaniem daszk w zabezpieczy  słupki oraz podmur wk  przed działaniem niekorzystnych warunk w atmosferycznych.

5. Daszki montuj, u ywaj c zaprawy klejowej i uszczelniaj silikonem. Nasze daszki wyposa zone s  w fabryczne kapinosy, dlatego nie musisz sam wykonywa  naci c, co przyspieszy Twoj  prac .

6. Wyczy  resztki zabrudze  z powierzchni ogrodzenia, obficie sptucz wod  i ciesz si  przez lata ogrodzeniem GLADIO.



*Informacje zwi zane z montazem ogrodzenia przygotowane przez GLADIO s  og lnymi wytycznymi. Post powanie wedlug nich pozwoli Ci unikn c bld w montazowych oraz ograniczy powstawanie wykwit w wapiennych.

MODERN 60/25/19

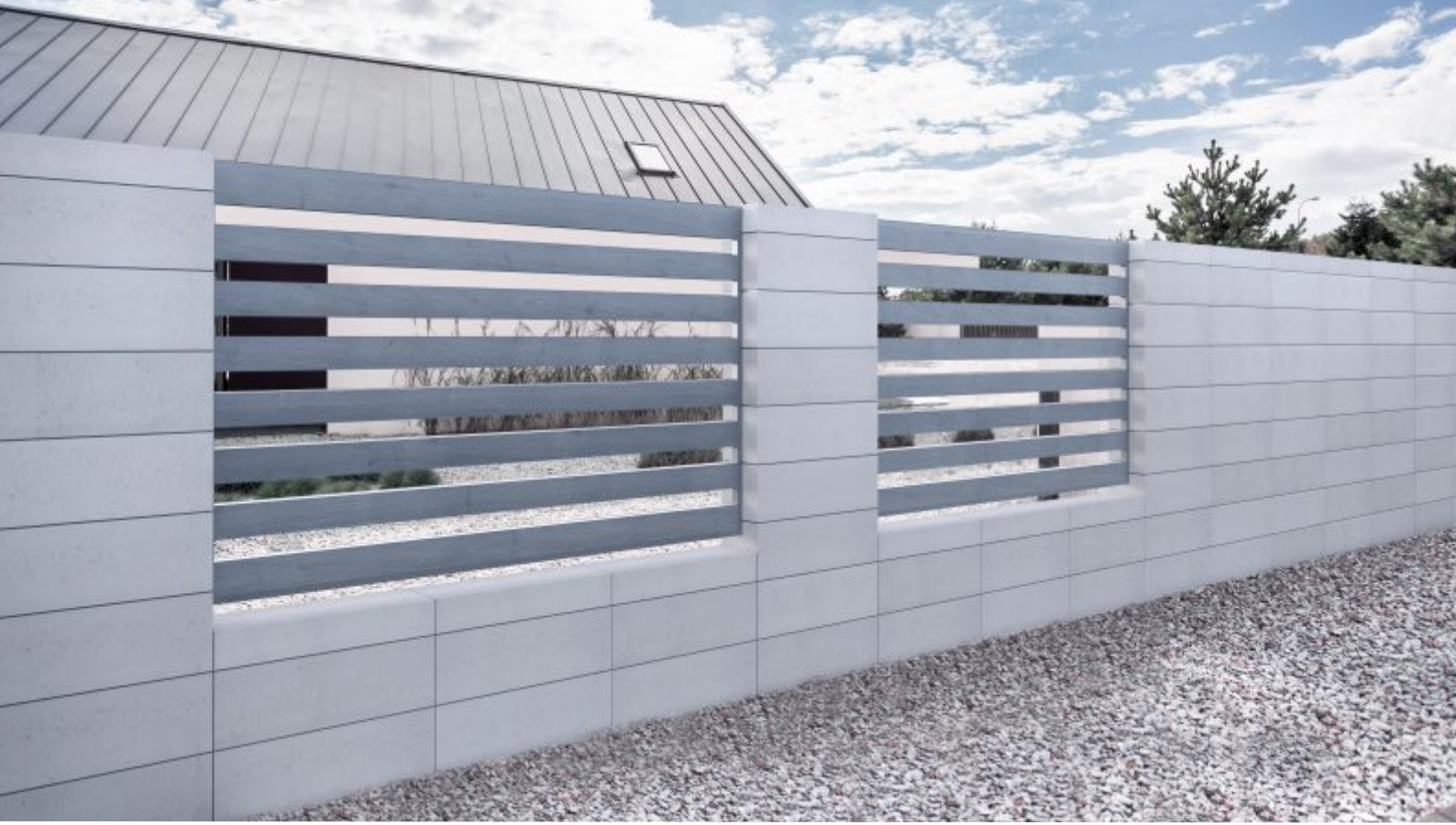

MODERN 60/25/19

Budowa systemu opartego na ogrodzeniu MODERN 60/25/19 jest niezwykle szybka i prosta. Składa się z dwóch elementów, które można dowolnie ze sobą łączyć. Są to proste w formie pustaki 60/25/19 cm oraz daszki niskie 60/25/10.

MODERN 60/25/19

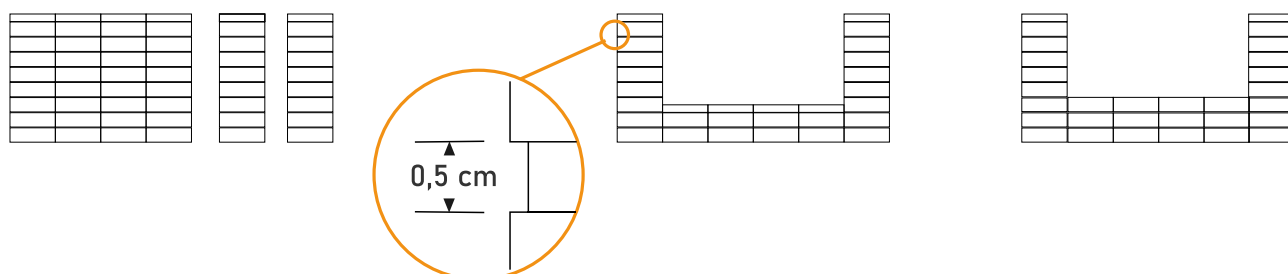

DANE TECHNICZNE

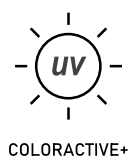

PUSTAK 60/25/19

DASZEK NISKI 60/25/10

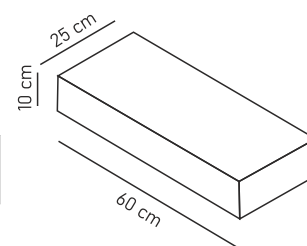
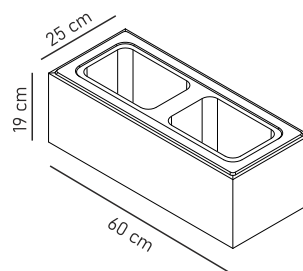

PUSTAK
DASZEK NISKI

	WYMIARY (dt. x sz. x wys.)	WAGA SZT.	LICZBA SZT. NA PALECIE	LICZBA WARSTW NA PALECIE	WAGA PALETY
PUSTAK	60 x 25 x 19 cm	36 kg	24 szt.	4	864 kg
DASZEK NISKI	60 x 25 x 10 cm	35 kg	30 szt.	5	1050 kg

KOLORY

JEDNOLITE

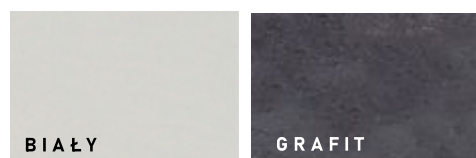

CENNIK

	PUSTAK 60/25/19		DASZEK NISKI 60/25/10	
	cena netto/szt.	cena brutto/szt.	cena netto/szt.	cena brutto/szt.
BIAŁY	47,00 zł	57,81 zł	48,00 zł	59,04 zł
GRAFIT	43,00 zł	52,89 zł	44,00 zł	54,12 zł

MODERN 90/20/19

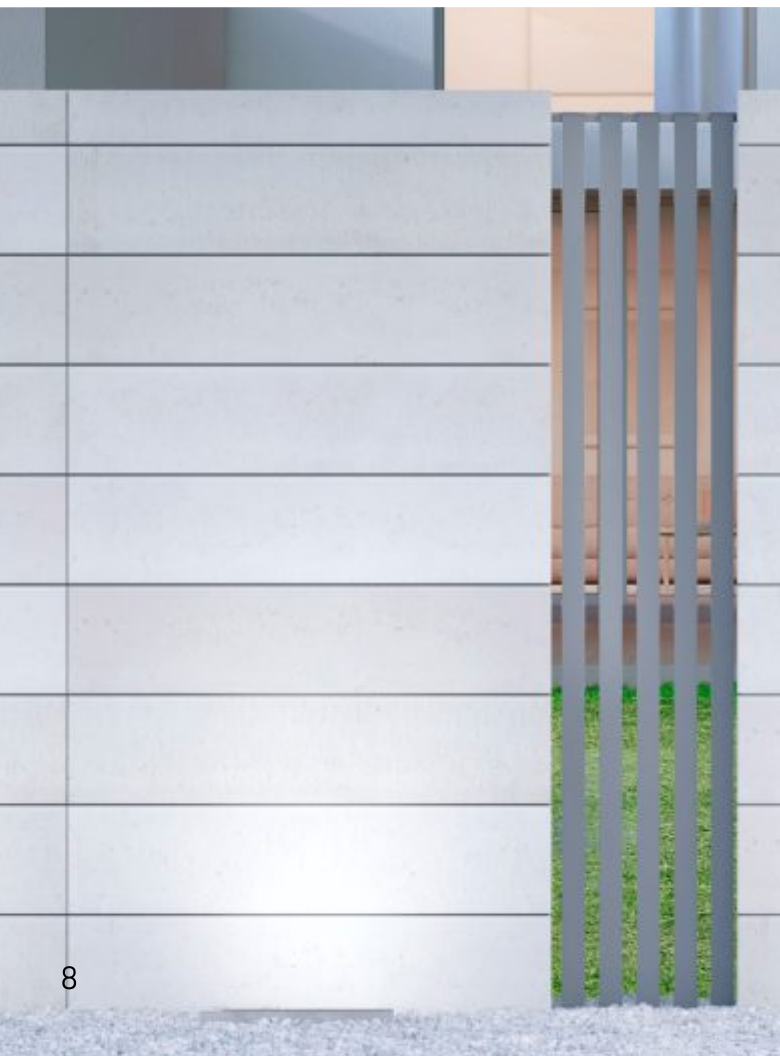

MODERN 90/20/19

Budowa systemu opartego na ogrodzeniu MODERN 90/20/19 jest niezwykle szybka i prosta. Składa się z dwóch elementów. Są to proste w formie pustaki 90/20/19 cm oraz daszki niskie 90/20/10. System daje możliwość łączenia tego typu ogrodzenia z pozostałymi z rodziny ogrodzeń MODERN. Po więcej inspiracji zajrzyj na stronę 18.

MODERN 90/20/19

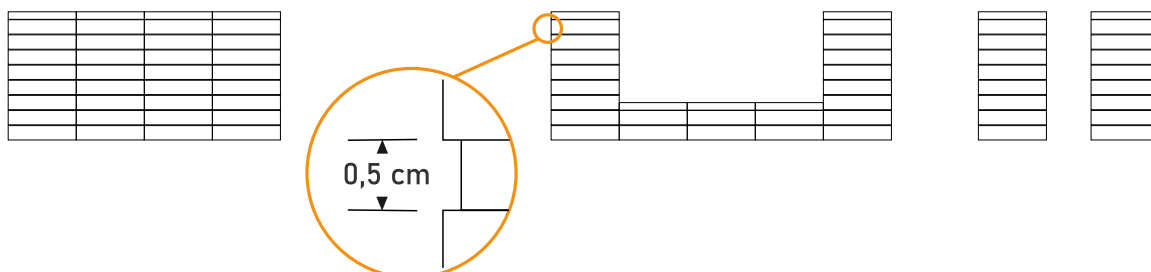

DANE TECHNICZNE

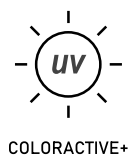
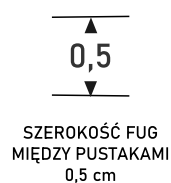

PUSTAK 90/20/19

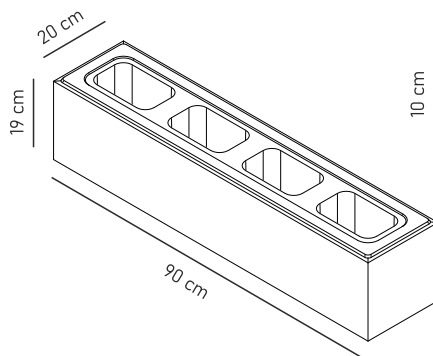

DASZEK NISKI 90/20/10

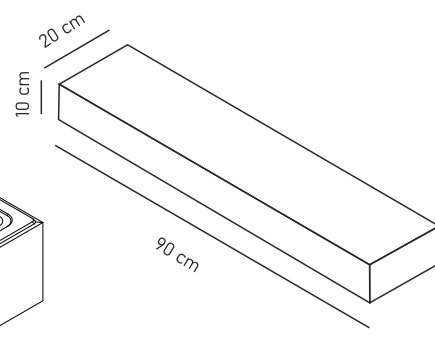

PUSTAK
DASZEK NISKI

	WYMIARY (dł. x sz. x wys.)	WAGA SZT.	LICZBA SZT. NA PALETY	LICZBA WARSTW NA PALETY	WAGA PALETY
PUSTAK	90 x 20 x 19 cm	51,5 kg	16 szt.	4	824 kg
DASZEK NISKI	90 x 20 x 10 cm	40,5 kg	20 szt.	5	810 kg

KOLORY

JEDNOLITE

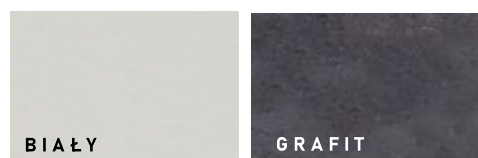

CENNIK

	PUSTAK 90/20/19		DASZEK NISKI 90/20/10	
	cena netto/szt.	cena brutto/szt.	cena netto/szt.	cena brutto/szt.
BIAŁY	79,00 zł	97,17 zł	88,00 zł	108,24 zł
GRAFIT	71,00 zł	87,33 zł	80,00 zł	98,40 zł

MODERN 60/40/19

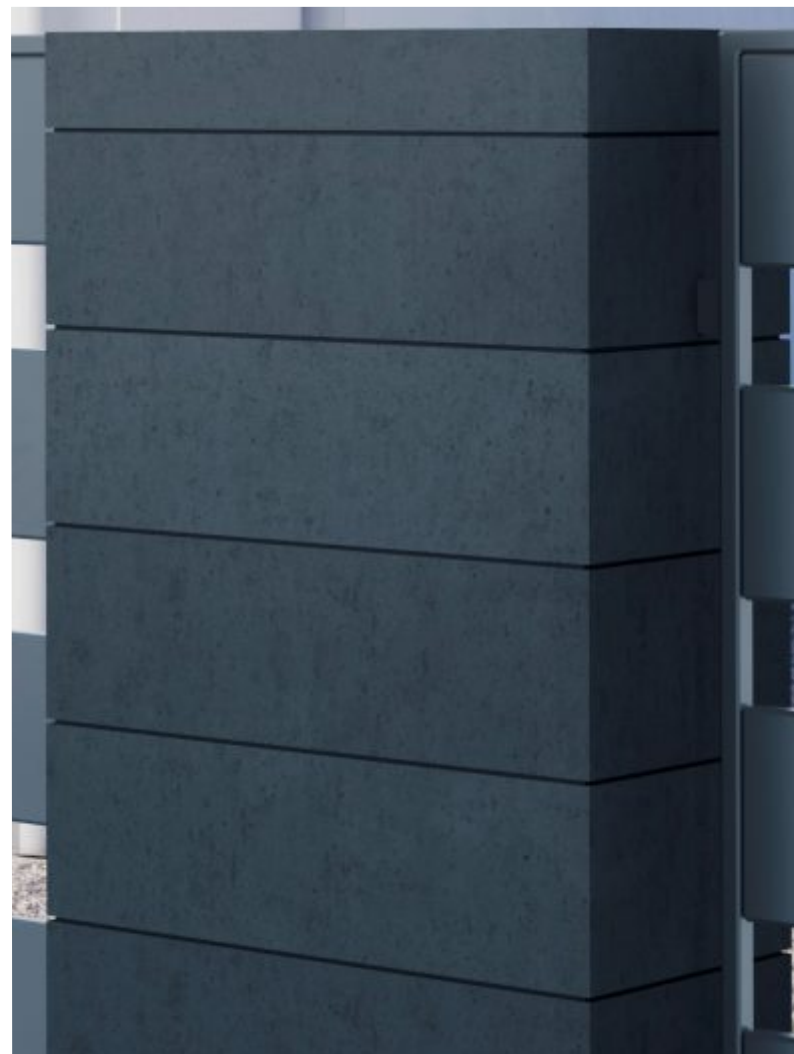

MODERN 60/40/19

MODERN 60/40/19

Ogrodzenie oparte o moduł MODERN 60/40/19 składa się z dwóch elementów. Są to proste w formie pustaki 60/40/19 cm oraz daszki niskie 60/40/10 cm, które z powodzeniem można wykorzystać do zbudowania solidnego ogrodzenia pod zamontowanie elementów ciężkich tj. brama wjazdowa. Ogrodzenie MODERN 60/40/19 łatwo nadaje się do łączenia z pozostałymi modułami z rodziny MODERN, dzięki czemu możemy stworzyć oryginalny wygląd przęset spełniający nasze oczekiwania.

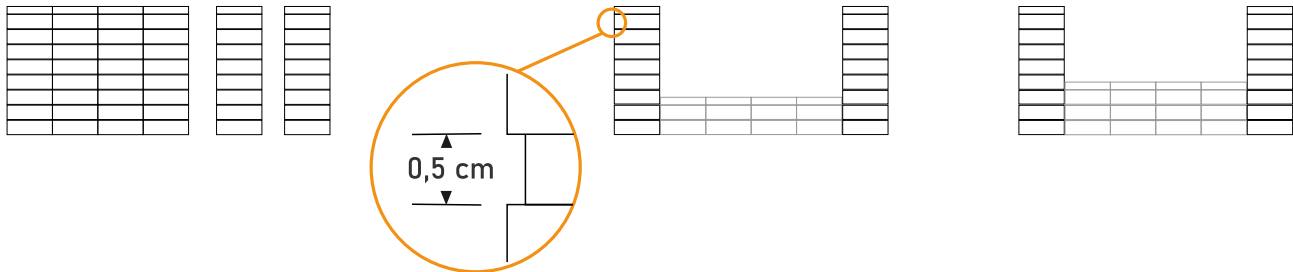

DANE TECHNICZNE

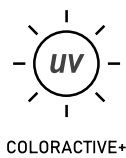
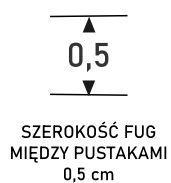

PUSTAK 60/40/19

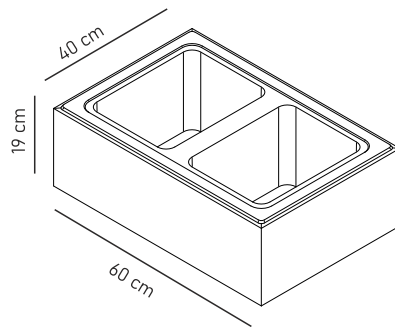

DASZEK NISKI 60/40/10

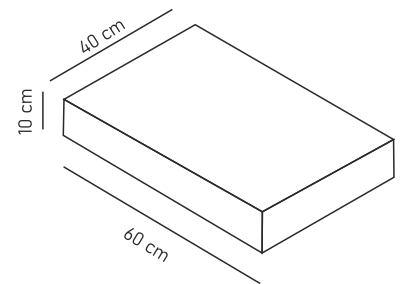

	WYMIARY (dt. x sz. x wys.)	WAGA SZT.	LICZBA SZT. NA PALETY	LICZBA WARSTW NA PALETY	WAGA PALETY
PUSTAK	60 x 40 x 19 cm	47,5 kg	16 szt.	4	760 kg
DASZEK NISKI	60 x 40 x 10 cm	54 kg	20 szt.	5	1080 kg

KOLORY

JEDNOLITE

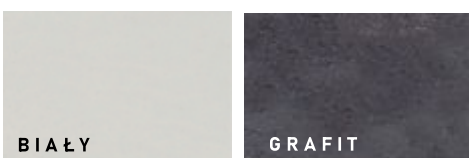

CENNIK

	PUSTAK 60/40/19		DASZEK NISKI 60/40/10	
	cena netto/szt.	cena brutto/szt.	cena netto/szt.	cena brutto/szt.
BIAŁY	58,00 zł	71,34 zł	76,00 zł	93,48 zł
GRAFIT	53,00 zł	65,19 zł	71,00 zł	87,33 zł

MODERN 60/25/19 STRUKTURAL



MODERN 60/25/19 STRUKTURAL

Budowa systemu opartego na ogrodzeniu MODERN 60/25/19 jest niezwykle szybka i prosta. Składa się z dwóch elementów, które można dowolnie ze sobą łączyć. Są to proste w formie pustaki 60/25/19 cm i daszki niskie 60/25/10.

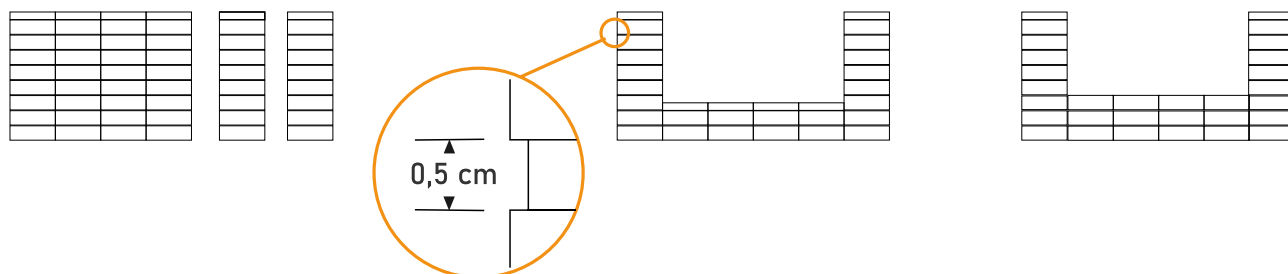

DANE TECHNICZNE

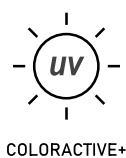

PUSTAK 60/25/19 DASZEK NISKI 60/25/10

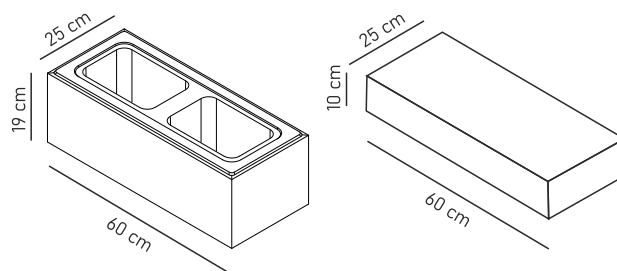

	WYMIARY (dt. x sz. x wys.)	WAGA SZT.	LICZBA SZT. NA PALECIE	LICZBA WARSTW NA PALECIE	WAGA PALETY
PUSTAK	60 x 25 x 19 cm	33 kg	24 szt.	4	792 kg
DASZEK NISKI	60 x 25 x 10 cm	32,5 kg	30 szt.	5	975 kg

KOLORY

MELANŻ



CENNIK

PUSTAK 60/25/19		DASZEK NISKI 60/25/10	
cena netto/szt.	cena brutto/szt.	cena netto/szt.	cena brutto/szt.
43,00 zł	52,89 zł	44,00 zł	54,12 zł

MODERN 90/20/19 STRUKTURAL

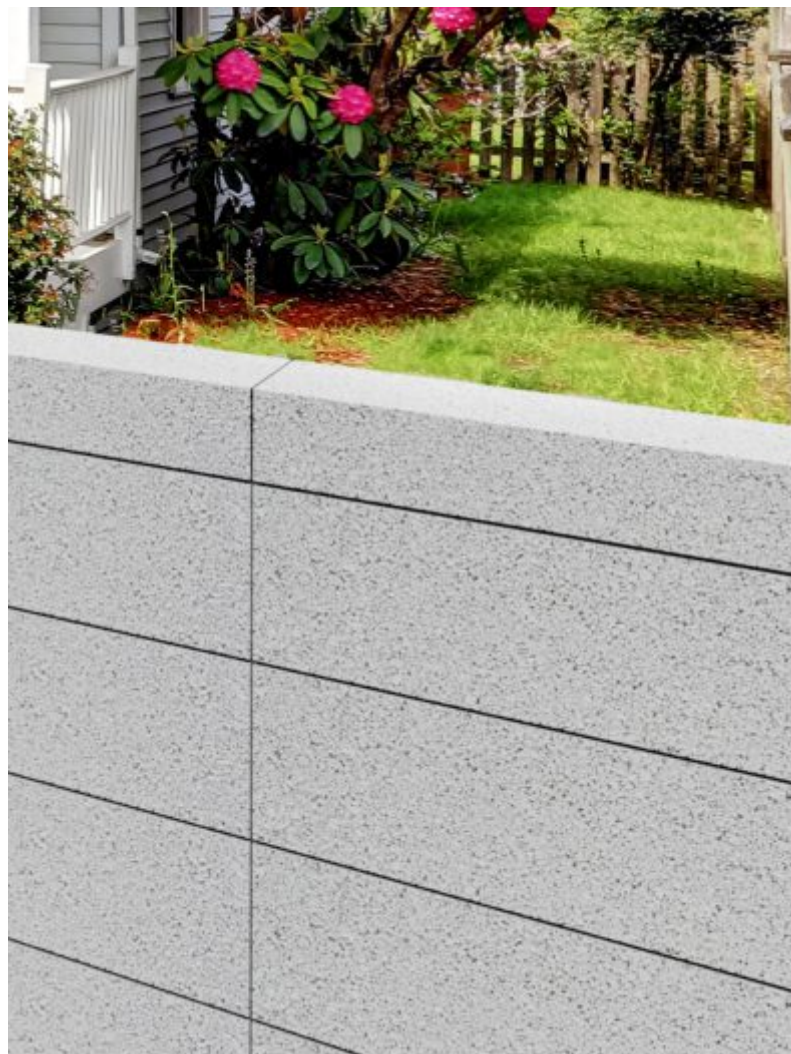
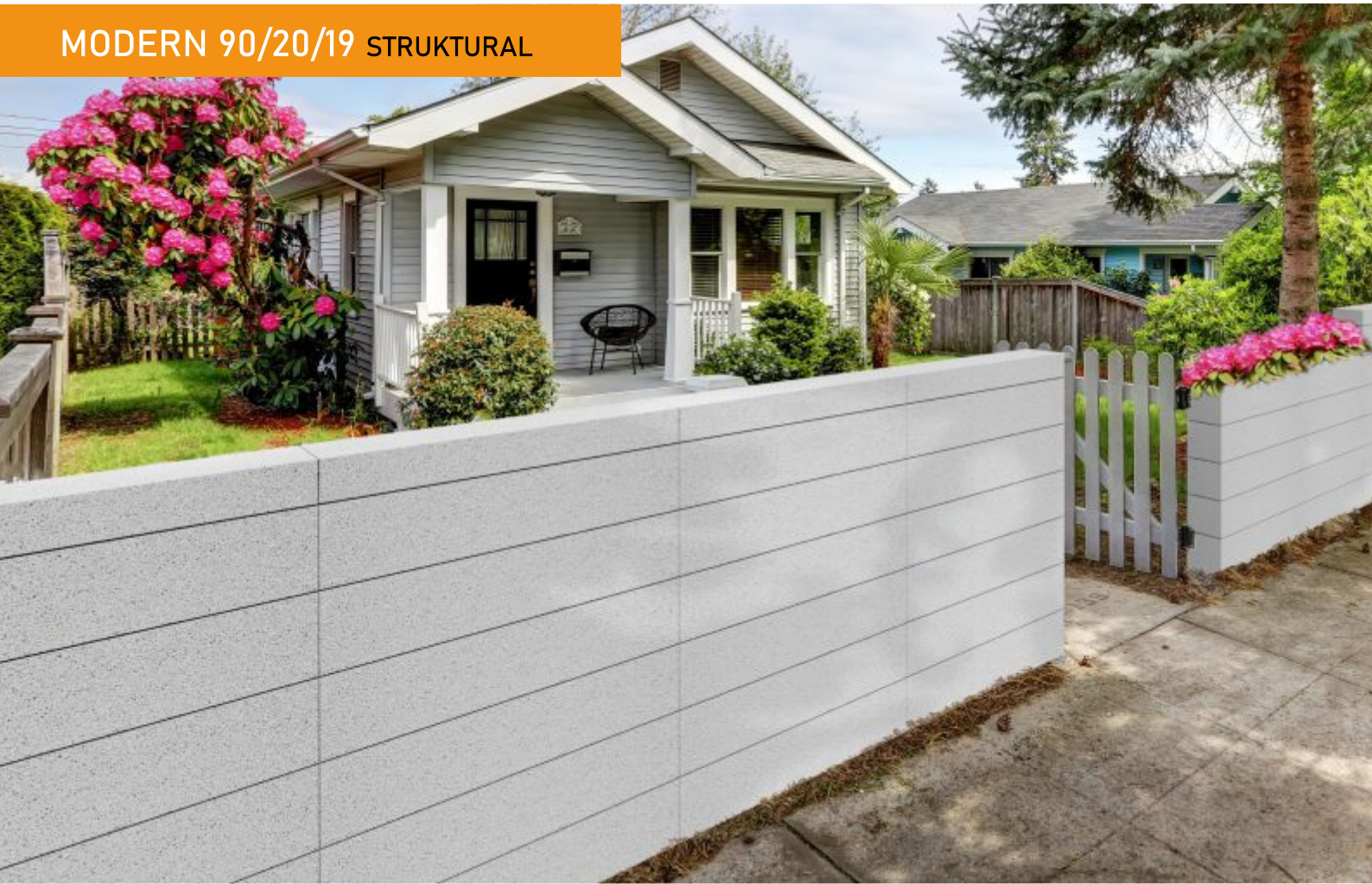

MODERN 90/20/19 STRUKTURAL

Budowa systemu opartego na ogrodzeniu MODERN 90/20/19 jest niezwykle szybka i prosta. Składa się z dwóch elementów. Są to proste w formie pustaki 90/20/19 cm oraz daszki niskie 90/20/10. System daje możliwość łączenia tego typu ogrodzenia z pozostałymi z rodziny ogrodzeń MODERN. Po więcej inspiracji zajrzyj na stronę 18.

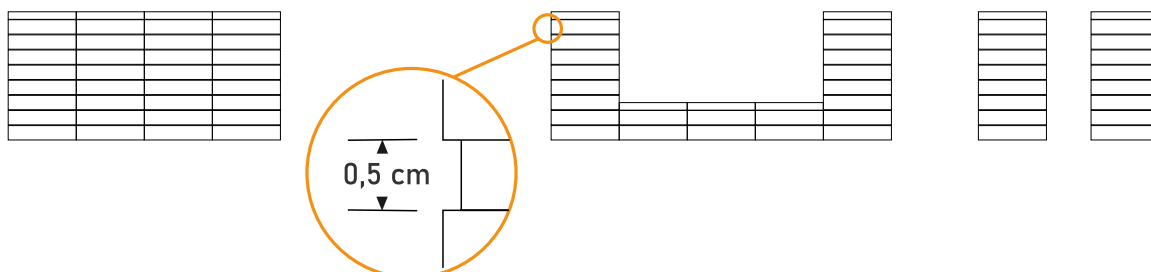

DANE TECHNICZNE

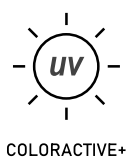

PUSTAK 90/20/19 **S**

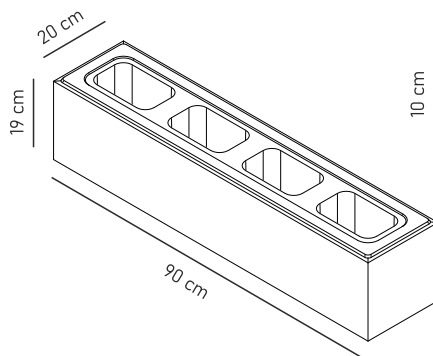

DASZEK NISKI 90/20/10 **S**

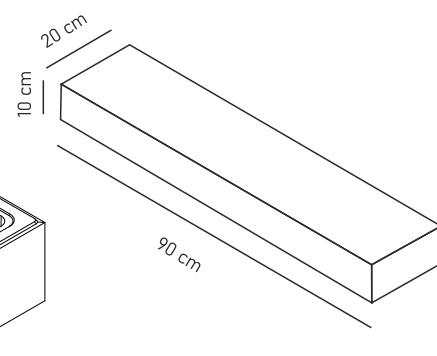

PUSTAK
DASZEK NISKI

	WYMIARY (dł. x sz. x wys.)	WAGA SZT.	LICZBA SZT. NA PALECIE	LICZBA WARSTW NA PALECIE	WAGA PALETY
PUSTAK	90 x 20 x 19 cm	47 kg	16 szt.	4	752 kg
DASZEK NISKI	90 x 20 x 10 cm	39 kg	20 szt.	5	780 kg

KOLORY

MELANŻ



CENNIK

PUSTAK 90/20/19 S		DASZEK NISKI 90/20/10 S	
cena netto/szt.	cena brutto/szt.	cena netto/szt.	cena brutto/szt.
71,00 zł	87,33 zł	80,00 zł	98,40 zł

MODERN 60/40/19 STRUKTURAL

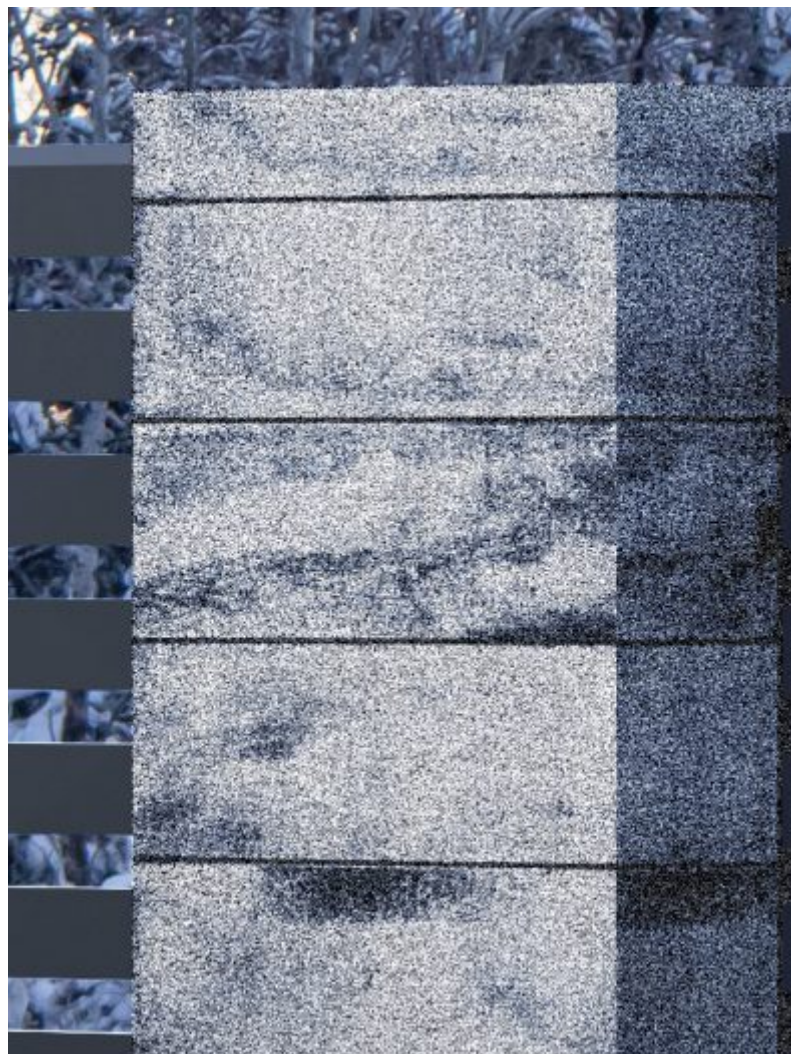

MODERN 60/40/19 STRUKTURAL

Ogrodzenie oparte o moduł MODERN 60/40/19 składa się z dwóch elementów. Są to proste w formie pustaki 60/40/19 cm oraz daszki niskie 60/40/10 cm, które z powodzeniem można wykorzystać do zbudowania solidnego ogrodzenia pod zamontowanie elementów ciężkich tj. brama wjazdowa. Ogrodzenie MODERN 60/40/19 łatwo nadaje się do łączenia z pozostałymi modułami z rodziny MODERN, dzięki czemu możemy stworzyć oryginalny wygląd przęset spełniający nasze oczekiwania.

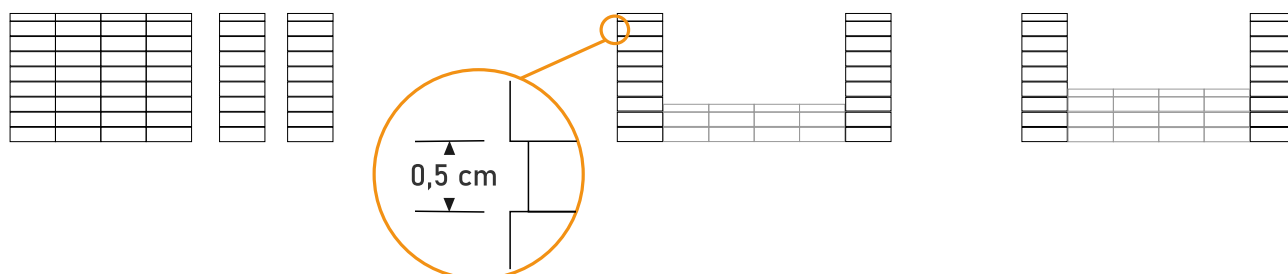

MODERN 60/40/19 STRUKTURAL

DANE TECHNICZNE

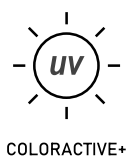
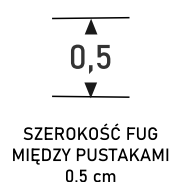

PUSTAK 60/40/19 [S]

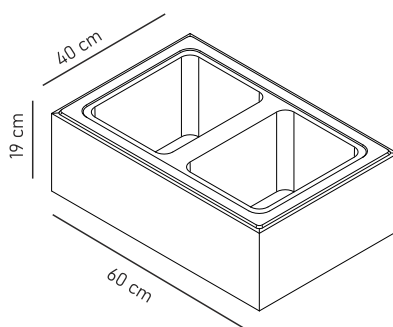

DASZEK NISKI 60/40/10 [S]

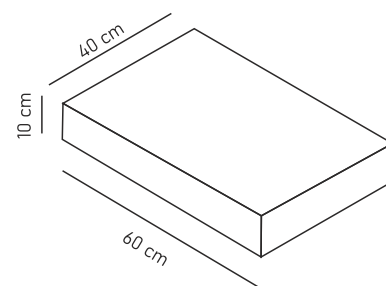

	WYMIARY (dt. x sz. x wys.)	WAGA SZT.	LICZBA SZT. NA PALECIE	LICZBA WARSTW NA PALECIE	WAGA PALETY
PUSTAK	60 x 40 x 19 cm	47 kg	16 szt.	4	752 kg
DASZEK NISKI	60 x 40 x 10 cm	52 kg	20 szt.	5	1040 kg

KOLORY

MELANŻ



CENNIK

PUSTAK 60/40/19 [S]		DASZEK NISKI 60/40/10 [S]	
cena netto/szt.	cena brutto/szt.	cena netto/szt.	cena brutto/szt.
53,00 zł	65,19 zł	71,00 zł	87,33 zł

INSPIRACJE



MODERN 60/25/19 + MODERN 90/20/19 + DASZKI NISKIE

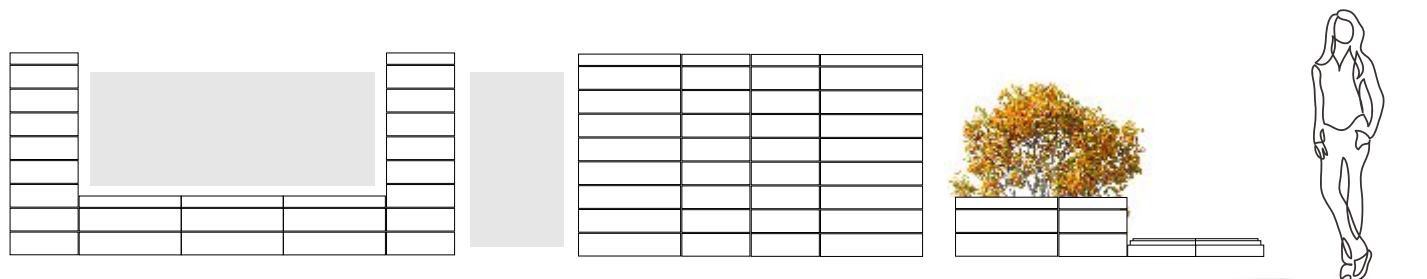

MODERN 60/40/19 + MODERN 90/20/19 + DASZKI NISKIE

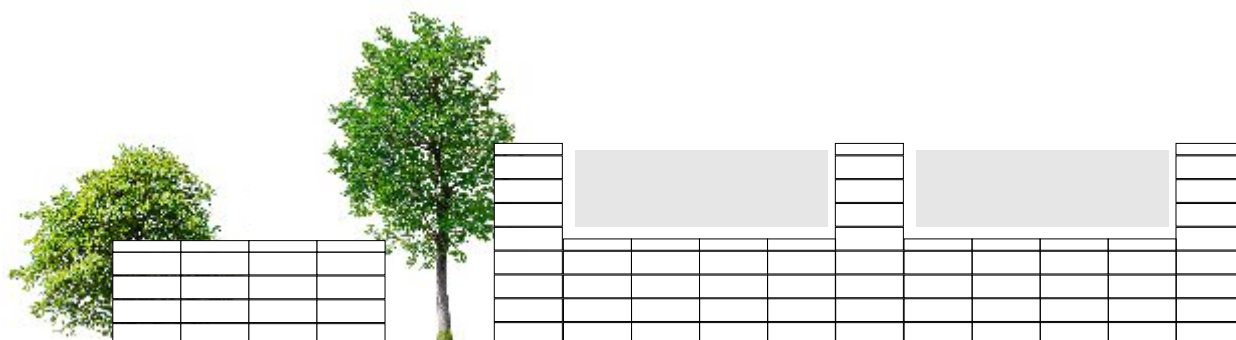
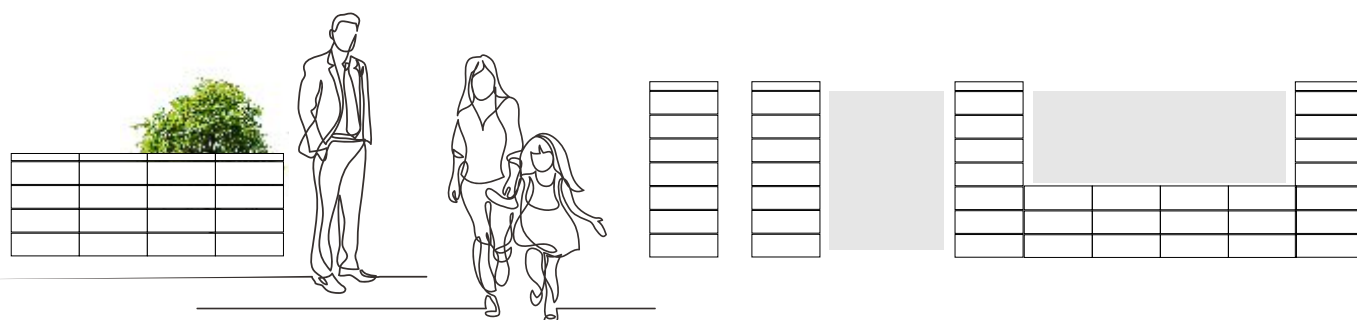

MODERN 60/25/19 + DASZKI NISKIE



MODERN 60/25/19 + MODERN 60/40/19 + DASZKI NISKIE



MODERN 60/25/19 +DASZKI NISKIE

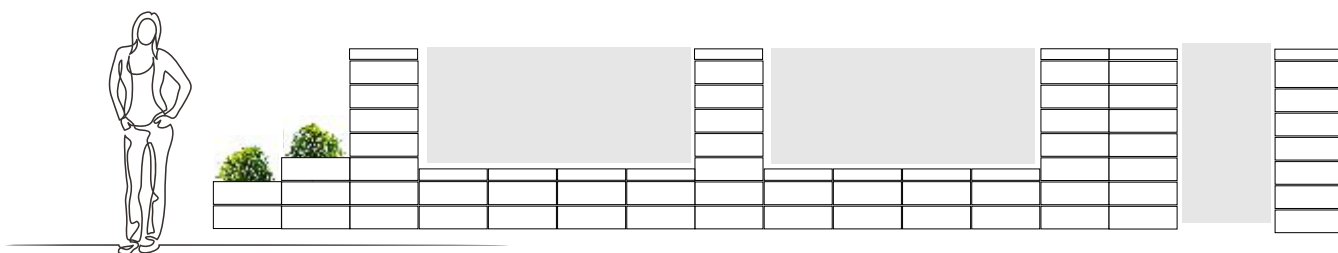

MODERN 60/25/19 + DASZKI NISKIE

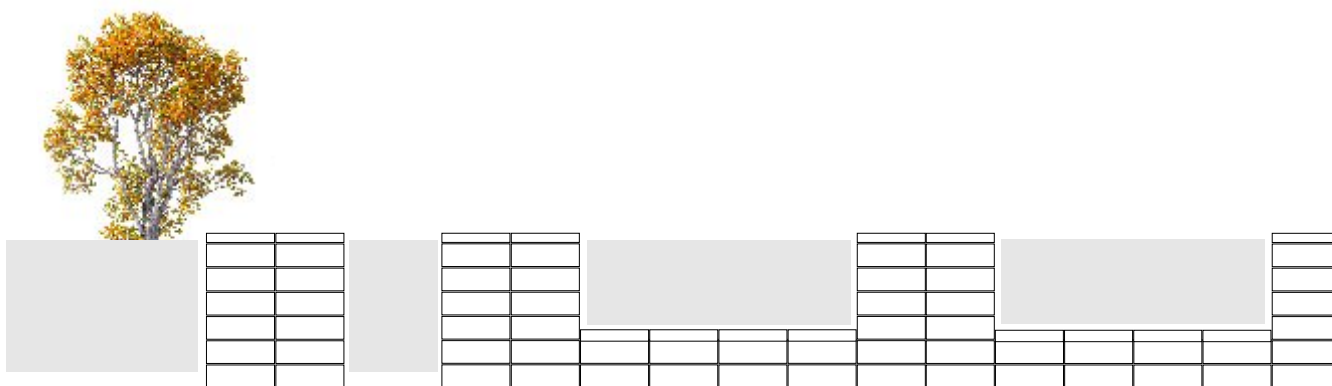

MODERN 60/25/19 + DASZKI NISKIE

INSPIRACJE



STWÓRZ WŁASNĄ ARCHITEKTURĘ OGRODOWĄ W STYLU MODERN



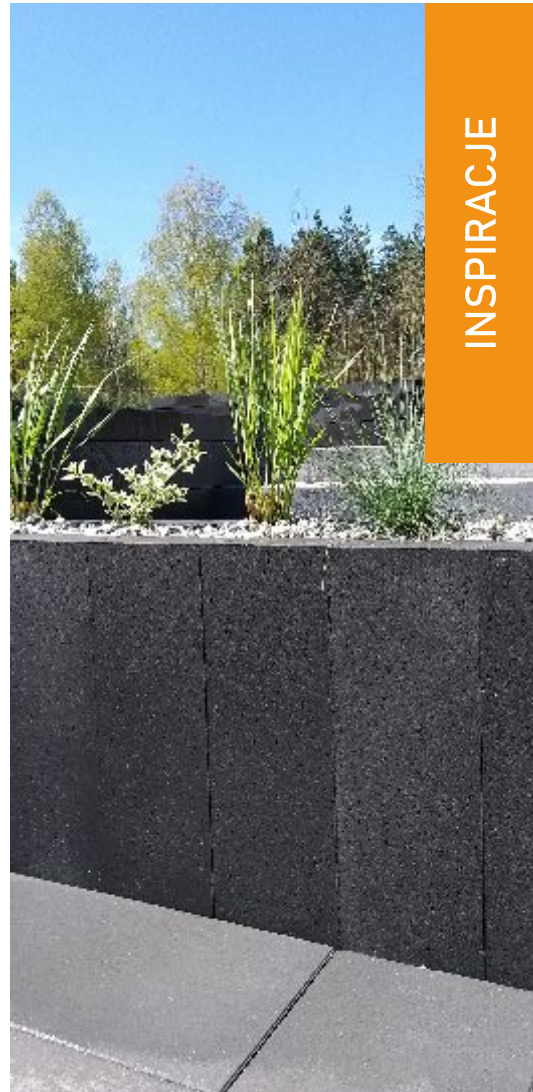

INSPIRACJE

DONICE # STOLIKI # ŁAWKI # MEBLE OGRODOWE



OGÓLNE WARUNKI SPRZEDAŻY I UDZIELENIA GWARANCJI

I. INFORMACJE OGÓLNE

Dla produktów marki GLADIO zastosowanie mają warunki przedstawione w niniejszym dokumencie, z którym nabywca może się zapoznać przed dokonaniem zakupu oraz w każdym innym momencie. Wyjątek stanowią odrębne umowy zawierane wyłącznie z POSIADALO Sp. z o.o. Sp. k. (właścicielem marki GLADIO; zwanym dalej także „Firmą” lub „Producentem”), których zapisy mają wówczas pierwszeństwo. Dla wyrobów produkowanych w technologii WATERFLOW™, zapisy zawarte w publikowanych przez Firmę dokumentach: „EKSPERTYZA TECHNICZNA WATERFLOW” i „ULOTKA WATERFLOW”, mają rolę nadrzędną w poruszanych tam aspektach nad zapisami znajdującymi się w niniejszym dokumencie. Produkowane w POSIADALO Sp. z o.o. Sp. k. kostka brukowa, płyty brukowe, galanteria betonowa i elementy ogrodzeniowe spełniają wymogi polskich i europejskich norm, w podziale na właściwe kategorie produktowe:

PN – EN 1338-2005; BETONOWE KOSTKI BRUKOWE. Wymagania i metody badań wraz ze zmianami PNEN 1338-2005/AC:2007;

PN – EN 1339-2005; BETONOWE PŁYTY BRUKOWE. Wymagania i metody badań wraz ze zmianami PNEN 1339:2005/AC:2007;

PN – EN 1340-2004; KRAWĘŻNIKI BETONOWE. Wymagania i metody badań wraz ze zmianami PN – EN 1340:2004/AC:2007;

PN – EN 13198:2005; PREFABRYKATY Z BETONU, ELEMENTY MAŁEJ ARCHITEKTURY ULIC I OGRODÓW;

PN – B 19306:2004; PREFABRYKATY BUDOWLANE Z BETONU ELEMENTY ŚCIENNE DROBNOWYMIAROWE, BLOCZKI;

PN – EN 13369:2018; Wspólne wymagania dla prefabrykatów z betonu;

PN – EN 206:2014 BETON CZĘŚĆ 1: WYMAGANIA, WŁAŚCIWOŚCI, PRODUKCJA I ZGODNOŚĆ;

PN-B-06265:2018-10/Ap1:2019-05 Beton – Wymagania, właściwości, produkcja i zgodność

– Krajowe uzupełnienie PN-EN 206+A1:2016-12.

Dla poświadczenia zgodności naszych wyrobów z wymaganiami (ww. właściwymi dla danej kategorii produktu normami), Firma wystawia Deklaracje Właściwości Użytkowych lub/i Krajowe Deklaracje Zgodności lub/i Krajowe Deklaracje Właściwości Użytkowych. Są one dostępne na stronie internetowej www.gladio.pl w sekcji „do pobrania” oraz na życzenie po kontakcie z POSIADALO Sp. z o.o. Sp.k. pod adresem e-mail info@gladio.pl lub można je uzyskać kierując zapytanie pod nr infolinii +48 501 105 504* lub listownie na adres POSIADALO Sp. z o.o. Sp.k. Wykno 40, 97-225 Ujazd. Dokumenty Ogólne warunki sprzedaży i udzielenia gwarancji, Poradnik – instrukcja montażu i użytkowania wyrobów brukowych, Instrukcja montażu ogrodzeń, EKSPERTYZA TECHNICZNA WATERFLOW i ULOTKA WATERFLOW znajdują się m.in. na stronie internetowej www.gladio.pl w sekcji „do pobrania” oraz dostępne są na życzenie po kontakcie z POSIADALO Sp. z o.o. Sp.k. pod adresem e-mail info@gladio.pl lub można je uzyskać kierując zapytanie pod nr infolinii +48 501 105 504* lub listownie na adres POSIADALO Sp. z o.o. Sp.k. Wykno 40, 97-225 Ujazd. Przed dokonaniem zakupu i rozpoczęciem prac montażowych należy zapoznać się z Ogólnymi warunkami sprzedaży i udzielenia gwarancji, właściwymi dla danej grupy produktów deklaracjami, poradnikami, instrukcjami, ulotkami, ekspertyzami. Dokumenty Ogólne warunki sprzedaży i udzielenia gwarancji oraz Poradnik – instrukcja montażu i użytkowania wyrobów brukowych znajdują się również w katalogu GLADIO #KOSTKA BRUKOWA, natomiast Instrukcję montażu ogrodzeń znaleźć można w katalogu GLADIO #OGRODZENIA. Wszystkie nasze wyroby zostały poddane, w ramach Zakładowej Kontroli Produkcji, wstępnym badaniom typu, a także podlegają bieżącej kontroli, zgodnie z wytycznymi właściwej normy oraz założeniami kontroli wewnętrznej. *infolinia czynna od poniedziałku do piątku w godzinach 8:00-16:00

II. CZĘŚĆ GŁÓWNA OGÓLNYCH WARUNKÓW SPRZEDAŻY

1. Zamówienia składać można wyłącznie w formie pisemnej poprzez kontakt drogą poczty elektronicznej pod adresem zamowienia@gladio.pl, w oparciu o dane zgodne z katalogiem i cennikiem Firmy. 2. Zamówienie uznaje się za zrealizowane w momencie pozostawienia towarów do dyspozycji Klienta w magazynie Producenta. Firma na podstawie dodatkowych uzgodnień z Klientem może podjąć się dostarczenia towaru do określonego miejsca. Wówczas zamówienie uznaje się za zrealizowane w momencie podpisania przez Klienta lub osoby upoważnionej dokumentu WZ. Jeżeli Firma dokonuje transportu, całkowity koszt tej operacji ponosi Klient. 3. W przypadku realizacji dostawy do miejsca wskazanego w zamówieniu lub podczas odrębnego kontaktu z Firmą, obowiązkiem Klienta jest zapewnienie, aby podczas dostawy odbioru dokonała osoba upoważniona. W przypadku gdy na miejscu nie ma Klienta lub osoby upoważnionej, Producent ma prawo wydać towary osobie, która zobowiąże się do ich przyjęcia w imieniu Klienta. Ryzyko związane z wydaniem towaru obciąża wówczas Klienta. 4. Firma dokonuje dostawy towaru na podstawie umowy z Klientem lub złożonego zamówienia, tylko w jedno wskazane miejsce rozładunku. Za wszelkie pozostałe zlecenia i operacje logistyczne pobierana jest dodatkowa opłata. W uzasadnionych przypadkach (np. brak możliwości wjazdu na posesję z uwagi na wielkość lub rodzaj podłoża, uwarunkowania prawne, inne przesłanki, które w opinii Firmy generują potencjalne zagrożenia dla życia, zdrowia i mienia) kierowca ma prawo odmowy wjazdu w celu rozładunku. Obowiązkiem Klienta jest zadbanie o zapewnienie odpowiednich warunków do dokonania transportu i rozładunku. Ostateczną decyzję o przeprowadzeniu operacji dostawy podejmuje kierowca. 5. Wszelkie potencjalne koszty dodatkowe wynikające ze zmiany jakichkolwiek cech zamówienia po jego pierwotnym złożeniu ponosi Klient. 6. W momencie złożenia zamówienia Klient zobowiązuje się podczas dostawy lub wydania towarów do sprawdzenia ich pod kątem zgodności ilościowej, specyfikacji zamówienia, jakości (pod kątem m.in.: uszkodzeń zewnętrznych, mechanicznych, obić, uszkodzeń związanych z obsługą logistyczną towaru). Podpisanie dokumentu WZ bez nanoszenia adnotacji odnośnie ewentualnych niezgodności / zastrzeżeń / uwag uznawane jest za odebranie towaru zgodnego z zamówieniem, wolnego od ww. wad. 7. Wyroby brukowe składają się głównie z surowców pochodzenia naturalnego. Odchylenia w kolorze, kształcie, strukturze powierzchni są zatem nieuniknione i w zakresie regulowanym przez właściwe normy i deklaracje nie stanowią wady. 8. W momencie podpisania dokumentu WZ, odbierający towar przejmuje odpowiedzialność za towar, jego transport, rozładunek i wszelkie inne czynności manipulacyjne na towarze. 9. W przypadku stwierdzenia jakichkolwiek wad / niezgodności / zastrzeżeń w trakcie prac przygotowawczych / wykonawczych / montażowych odnoszących się do produktu GLADIO, należy natychmiast zaprzestać jakichkolwiek dalszych prac i niezwłocznie złożyć reklamację. Wszelkie uszkodzenia/niezgodności towaru widoczne dopiero po rozpakowaniu/demontażu membrany wierzchniej lub/i folii (niedające się zauważyć z zewnątrz), należy niezwłocznie zgłosić i pozostawić do weryfikacji osoby uprawnionej z Firmy (lub pisemnie wskazanej przez nią) lub za pisemną zgodą osoby uprawnionej z Firmy, po udokumentowaniu (dokumentacja fotograficzna) na oryginalnej palecie, odłożyć w bezpieczne miejsce do czasu decyzji reklamacyjnej. 10. Przed dokonaniem montażu / dodatkowej obróbki towarów, a także przed rozpoczęciem przygotowania podłoża (w tym przede wszystkim podsypki, której elementem składowym jest cement), dokonać należy weryfikacji towarów pod kątem m.in.: aspektów wizualnych, wymiarów. W przypadku jakichkolwiek uwag lub wątpliwości należy zaprzestać prac i złożyć reklamację.

11. Towar zamontowany / wbudowany / poddany innej obróbce, uznaje się za oceniony przez Klienta jako wolny od wad widocznych i możliwych do stwierdzenia przed montażem, zgodny z jego oczekiwaniami i wyobrażeniem o zakupionym produkcie. 12. Zawarcie jakichkolwiek adnotacji na dokumencie WZ nie jest równoznaczne ze złożeniem reklamacji. Wynika to z relacji handlowych (zachowanie drogi handlowej) oraz uwarunkowań związanych z podmiotami realizującymi transporty. 13. W każdym przypadku reklamacje z tytułu rękojmi składać należy u bezpośredniego sprzedawcy, w oparciu o obowiązujące w tym zakresie przepisy prawa. 14. Produkty należy użytkować zgodnie z przewidzianymi przez Producenta deklaracjami zastosowania, a także poradnikami, instrukcjami, ulotkami, ekspertyzami i innymi opracowaniami Producenta. 15. Towar osiąga deklarowane parametry po okresie wskazanym na etykiecie towaru. 16. Wszelkie prace montażowe należy wykonywać zgodnie z zasadami sztuki budowlanej, a także w oparciu o deklaracje, poradniki, instrukcje, ulotki, ekspertyzy i inne opracowania Producenta. 17. Dopuszczalna ilość towaru niespełniającego deklarowanych wymagań jakościowych wynosi do 2 % całości. 18. Producent nie gwarantuje dostaw towarów z jednej partii lub cyklu produkcyjnego. 19. POSIADALO Sp. z o.o. Sp. k. sprzedaje towar na drewnianych paletach. Kupujący ma prawo zwrócić zakupione palety w ciągu 90 dni od daty zakupu. Warunkiem jest dostarczenie ich do siedziby Firmy bez obciążania Producenta jakimikolwiek kosztami ich dostawy. Ponadto, ich stan techniczny musi pozwalać na dalszą eksploatację. Producent zastrzega sobie w ciągu 30 dni od daty zwrotu prawo do odmowy zwrotu wartości palet, w przypadku gdy po weryfikacji uzna je za uszkodzone lub niepozwalające na dalszą eksploatację. Od daty powiadomienia o tym fakcie, Klientowi przysługuje prawo do odbioru z magazynu Firmy palet zakwalifikowanych jako wadliwe (uszkodzone lub/i niepozwalające na dalszą eksploatację) w terminie do 14 dni kalendarzowych. Do zwrotów palet zastosowanie mają zasady przedstawione w dokumencie ZASADY OBROTU PALETAMI GLADIO (dostępny na stronie www.gladio.pl w sekcji „do pobrania” lub na życzenie po kontakcie z Producentem). Firma zastrzega sobie prawo do ewentualnych zmian warunków zwrotu palet, które komunikowane będą pisemnie i przekazywane do wiadomości w dowolnej formie. 20. Fakturę VAT za sprzedany towar POSIADALO Sp. z o.o. Sp. k. wystawia w ciągu 7 dni od daty dostawy do klienta. W przypadku opóźnienia terminu zapłaty, POSIADALO Sp. z o.o. Sp. k. zastrzega sobie prawo do obciążenia Klienta odsetkami ustawowymi. Za datę płatności uznaje się dzień, w którym środki płatnicze wpłyną na konto Firmy.

III. DOBRE PRAKTYKI – PORADNIK – INFORMACJE DODATKOWE

1. Wszystkie wymienione poniżej cechy produktów nie są wadami, a wynikają ze specyfiki technologii i użytych materiałów do produkcji wyrobów betonowych: · wykwyty (naloty wapienne) – jest to zjawisko naturalne i powszechne w branży, powstające w wyniku procesów fizykochemicznych, które zachodzą podczas dojrzewania betonu. Nie mają one wpływu na parametry techniczne i wytrzymałościowe produktów; · różnice kolorystyczne - branża akceptuje różnice odcieniowe pomiędzy dostarczonymi wyrobami oraz różnice występujące pomiędzy towarami pochodzącymi z różnych cykli produkcyjnych. Ponadto, towary przedstawione w materiałach promocyjnych lub na ekspozytorach prezentują charakter wzoru oraz tendencję kolorystyczną i nie stanowią jednoznacznego wzornika kolorystycznego; · odchylenia wymiarowe – dopuszczalne różnice długości, szerokości, grubości czy odchylenia od płaskości powierzchni definiują właściwe dla danej kategorii produktowej normy (patrz I. INFORMACJE OGÓLNE); mikropęknięcia oraz pęknięcia o charakterze włóskowatym, niemające wpływu na deklarowane właściwości. 2. Montażu dokonywać należy poprzez stosowanie techniki mieszania produktów z przynajmniej trzech różnych palet, pobierając poszczególne elementy metodą pionową. Pozwala to na niwelowanie ewentualnych „przejsć” kolorystycznych pomiędzy towarami pochodzącymi z różnych cykli produkcyjnych. 3. Przed dokonaniem montażu, w tym także prac polegających na przygotowaniu podłoża, sprawdzić należy towar pod kątem zgodności aspektów wizualnych, ewentualnych wad widocznych i właściwości towarów niewymagających posiadania specjalistycznych sprzętów (pod kątem m.in. wymiarów, grubości). Działanie to pozwoli wyeliminować sytuacje wbudowania towaru, który jest niezgodny z oczekiwaniami Klienta lub/i poniesienia dodatkowych kosztów prac związanych z przygotowaniem podłoża lub innymi elementami inwestycji. 4. Niezwykle istotne jest zachowanie odpowiednich szczelin (fug) pomiędzy sąsiadującymi ze sobą kostkami czy płytami brukowymi. Należy je ustalić i stosować w taki sposób, aby podczas prac montażowych (np. zagęszczanie) oraz w trakcie dalszego użytkowania nie dochodziło do sytuacji napierania na siebie dwóch elementów. Elementy dystansowe (wypustki) znajdujące się często na bocznych ścianach elementów brukowych nie zwalniają z obowiązku zachowania właściwej szerokości szczelin. 5. Prace polegające na zagęszczaniu kostek i płyt brukowych wykonywać należy nie wcześniej niż 7 dni od daty pakowania znajdującej się na etykiecie towaru. 6. W przypadku towarów kwalifikowanych jako płyty, nie zaleca się zagęszczania maszynowego. Producent rekomenduje użycie gumowego młotka do niwelowania potencjalnych różnic poziomów pomiędzy sąsiadującymi elementami. 7. Wszelkie zanieczyszczenia (m.in.: ziemia, glina, liście), w tym również piach służący do wypełniania szczelin pomiędzy sąsiadującymi ze sobą elementami, należy usuwać z powierzchni wyrobów niezwłocznie. Długie ich zaleganie może powodować powstawanie trudnych lub niemożliwych do usunięcia plam/przebarwień, które nie wynikają z wadliwości towaru. 8. Towary z grupy pustaków ogrodzeniowych posiadają "wypustki" w postaci produkcyjnych nadbudowań materiału części właściwej pustaka, które poprzez możliwość ich szlifowania pomagają w zachowaniu estetyki budowanej konstrukcji, w przypadku gdy poszczególne bloczki posiadają ewentualne różnice wymiarowe. Więcej informacji można znaleźć w dokumentach: Poradnik – instrukcja montażu i użytkowania wyrobów brukowych lub/i Instrukcja montażu ogrodzeń lub/i EKSPERTYZA TECHNICZNA WATERFLOW lub/i ULOTKA WATERFLOW oraz innych opracowaniach Firmy, które dostępne są m.in. na stronie internetowej www.gladio.pl w sekcji „do pobrania” oraz na życzenie po kontakcie z POSIADALO Sp. z o.o. Sp.k. pod nr infolinii +48 501 105 504*, adresem e-mail info@gladio.pl, lub kierując listownie zapytanie na adres POSIADALO Sp. z o.o. Sp.k. Wykno 40, 97-225 Ujazd. Dbając o satysfakcję i zadowolenie Klienta z produktów GLADIO, celem uniknięcia ewentualnych sytuacji spornych związanych z naszymi wyrobami, zalecamy zapoznanie się z ww. dokumentami. Stosowanie się do zawartych w nich informacji jest jednym z warunków odpowiedzialności gwarancyjnej Producenta.

IV. WARUNKI GWARANCJI

1. Do warunków gwarancji zastosowanie mają wszystkie punkty przedstawione w niniejszym dokumencie w rozdziale I. INFORMACJE OGÓLNE, II. CZĘŚĆ GŁÓWNA OGÓLNYCH WARUNKÓW SPRZEDAŻY, III. DOBRE PRAKTYKI – PORADNIK – INFORMACJE DODATKOWE. 2. Gwarancja dotyczy wyłącznie wyrobów w gatunku pierwszym i obowiązuje na obszarze Rzeczypospolitej Polskiej. 3. Gwarancja na wyroby brukarskie oraz elementy ogrodzeniowe udzielana jest na okres 3 lat od daty zakupu towaru. 4. Reklamacje z tytułu gwarancji należy składać wyłącznie w formie pisemnej na adres poczty elektronicznej reklamacje@gladio.pl, listownie do siedziby Producenta na adres POSIADALO Sp. z o.o. Sp.k., Wykno 40, 97-225 Ujazd lub w punkcie zakupu towaru.



Bądź EKO - zeskanuj kod QR
i ZOBACZ katalog online.

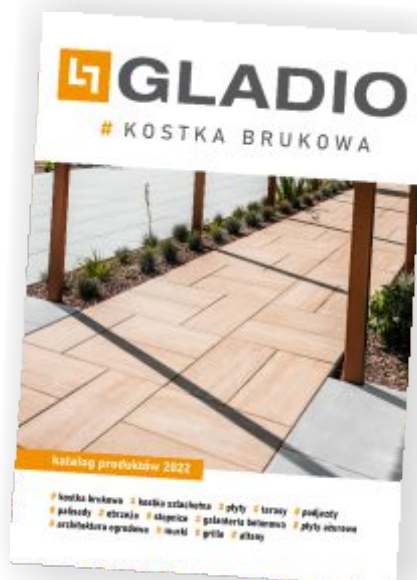

 **GLADIO**
KOSTKA BRUKOWA

POSIADALO Sp. z o.o. Sp.k. Wykno 40; 97-225 Ujazd
NIP: 773-11-21-302 KRS: 0000691423 REGON: 590433911
Infolinia: +48 501 105 504
czynna od poniedziałku do piątku w godzinach 8.00 - 16.00

adres najbliższego
partnera handlowego

Katalog ma charakter wyłącznie informacyjny. Prezentowane w katalogu produkty nie stanowią oferty w rozumieniu przepisów kodeksu cywilnego.

www.gladio.pl